

PIANO OPERATIVO SPECIFICO DELLAPROCEDURA CONCURSUALE

Concorso pubblico per esami a complessivi 766 posti per l'assunzione di varie figure professionali da inquadrare nella terza area, fascia retributiva F1

Sede ospitante:

**“FIERA DI ROMA”
Via Portuense
ROMA**

Consorzio DIGICONTEST

 Sede Legale: Largo Nicola Spinelli, int. 12 00198 Roma

 Codice Fiscale e Partita IVA 15797033000

 PEC: consorzio-digicontest@pec.it

 Tel. 02 87197416

Consorzio DIGICONTEST

 Sede Legale: Largo Nicola Spinelli, int. 12 00198 Roma

 Codice Fiscale e Partita IVA 15797033000

 PEC: consorzio-digicontest@pec.it

 Tel. 02 87197416

1. Premesse

Il DL n. 44 del 01 aprile 2021 all'articolo 10, comma 9, dispone che dal 3 maggio 2021 è consentito lo svolgimento delle procedure selettive in presenza dei concorsi banditi dalle pubbliche amministrazioni nel rispetto di *linee guida validate dal Comitato Tecnico-Scientifico* di cui all'ordinanza del Capo del Dipartimento della Protezione Civile 3 febbraio 2020, n. 630, e successive modificazioni.

Il Protocollo per lo svolgimento dei concorsi pubblici adottato il 15 aprile 2021 dalla Presidenza del Consiglio dei Ministri - Dipartimento della Funzione Pubblica, validato dal Comitato Tecnico Scientifico nella seduta del 29 marzo 2021, prende anche a riferimento:

- il succitato DL n. 44 del 01 aprile 2021;
- il protocollo di regolamentazione delle misure per il contrasto e il contenimento della diffusione del COVID-19 nello svolgimento dei concorsi pubblici di competenza della commissione RIPAM (adottato il 31 luglio 2020 e validato dal CTS);
- il protocollo del Dipartimento della funzione pubblica del 3 febbraio 2021, validato dal CTS, adottato ai sensi dell'art. 1, comma 10, lett. z) del DPCM 14 gennaio 2021 e l'art. 24 del DPCM 2 marzo 2021;

Vengono in ogni caso fatte salve tutte le pertinenti disposizioni e gli obblighi derivanti dalle disposizioni emanate per il contenimento del COVID-19.

Detto Protocollo del 15 aprile 2021 (di seguito *Protocollo*) prescrive che sia adottato un Piano Operativo specifico per ciascuna procedura concorsuale, nel quale siano evidenziati tutti gli adempimenti necessari per una corretta gestione ed organizzazione dei concorsi e sia contenuta la descrizione dettagliata delle varie fasi della procedura concorsuale, tenendo conto di quanto evidenziato nel Protocollo stesso e di tutti gli altri adempimenti di sicurezza previsti dalla normativa vigente.

Il Piano Operativo deve essere reso disponibile, unitamente al Protocollo del Dipartimento della Funzione Pubblica, sulla pagina web istituzionale dedicata alla procedura concorsuale, entro i 10 giorni precedenti lo svolgimento della prova.

In particolare, il Piano Operativo contiene specifica indicazione circa:

1. il rispetto dei requisiti dell'area;
2. il rispetto dei requisiti di accesso, transito e uscita dall'area;
3. il rispetto dei requisiti di accesso, posizionamento dei candidati e deflusso dall'aula nonché di svolgimento della prova;
4. l'individuazione dei percorsi di transito dei candidati;
5. le modalità di gestione del servizio di pre-triage e di assistenza medica ovvero di accoglienza e isolamento dei soggetti che presentino una temperatura superiore ai 37,5°C o altra sintomatologia riconducibile al COVID-19 insorta nel corso delle prove concorsuali;
6. le procedure di gestione dell'emergenza - Piano di Emergenza ed Evacuazione (secondo le normative vigenti);
7. l'individuazione del numero e delle mansioni del personale addetto;
8. le modalità di adeguata informazione ai candidati e di formazione al personale impegnato e ai componenti delle Commissioni esaminatrici sulle misure adottate.

- **Elementi identificativi del Concorso:**

CONCORSO PUBBLICO PER ESAMI A:

N.766 POSTI PER ASSUNZIONE DI VARIE FIGURE PROFESSIONALI,
DA INQUADRARE NELLA SECONDA TERZA AREA, FASCIA RETRIBUTIVA F1

- **Calendario di svolgimento delle prove (tabella 1)**

Data	12-lug	13-lug	14-lug
Candidati per sessione	1171	1171	1171

- **Natura delle Prove:** prova digitale preselettiva;
- **Modalità di svolgimento:** in presenza;
- **Numero di candidati ammessi:** VEDI TABELLA 1

- **Personale impiegato:**

Addetti Check-in	Sorveglianza interna	Sorveglianza ed accoglienza	Personale tecnico	Responsabile di servizio
12	25	12	4	1

- **La sede** garantisce dimensioni che consentono il distanziamento prescritto nel Protocollo del Dipartimento della Funzione Pubblica di 2,25 metri in ogni direzione;

Le indicazioni di cui al presente Piano Operativo sono volte alla prevenzione e protezione dal rischio di contagio da COVID – 19 nell'organizzazione e la gestione delle prove di concorso e si applicano:

- alle amministrazioni titolari delle procedure concorsuali;
- alle commissioni esaminatrici;
- al personale di vigilanza;
- ai candidati;
- a tutti gli altri soggetti terzi comunque coinvolti (altri enti pubblici e privati coinvolti nella gestione delle procedure concorsuali, gestori della sede e/o con funzioni di supporto organizzativo e logistico; eventuale personale sanitario presente in loco).

Il presente Piano trova applicazione per l'organizzazione e la gestione delle prove selettive delle procedure concorsuali pubbliche tali da consentirne lo svolgimento in presenza in condizioni di sicurezza rispetto al rischio di contagio da COVID-19.

Il citato Protocollo di svolgimento dei concorsi pubblici, rilasciato dalla Presidenza del Consiglio dei Ministri, Dipartimento della Funzione Pubblica in data 15 aprile 2021, si intende integralmente richiamato dal presente Piano.

Per le definizioni dei termini utilizzati nel presente Piano Operativo, si rinvia al citato Protocollo.

2. Inquadramento territoriale della sede della procedura concorsuale

La procedura concorsuale in oggetto si svolge all'interno del complesso immobiliare denominato "Nuova Fiera di Roma", con sede in Roma.

Caratteristiche e dimensioni del comprensorio della Fiera Di Roma

In un'area più vasta di circa 900.000 mq il polo fieristico della Fiera di Roma si estende su una superficie complessiva lorda di 390.000 mq, di cui 30.000 mq di verde pubblico e oltre 100.000 mq di superficie coperta di cui 82.000 mq per padiglioni da destinare ad aule concorsuali.

Tutti i padiglioni sono monoplanari e a pianta rettangolare ed hanno la stessa dimensione trasversale di 72,60 metri, mentre quella longitudinale presenta tre diverse misure di 96, 120 e 144 metri in funzione del numero di campate di cui è composto.



Ogni campata misura 24 metri.

In relazione alle dimensioni i padiglioni sono stati distinti in tre tipologie:

- Tipo A e precisamente i padiglioni identificati con i n°1 e 3 misurano circa 10.500 mq;
- Tipo B e precisamente i padiglioni identificati con i n°4 -5-6-7 e 8 misurano circa 8.712 mq;
- Tipo C e precisamente i padiglioni identificati con i n°2 e 9 misurano circa 6.969 mq.

Tutti i padiglioni sono stati realizzati con un medesimo impianto strutturale e funzionale, che si ripete in forma modulare, con una ampia area centrale e



due testate contrapposte. I padiglioni sono interamente cablati, condizionati e liberi da pilastri interni; sono tutti realizzati con travi reticolari ad arco ribassato e luce netta di m. 72,60 (senza pilastri all'interno della pianta del padiglione in quanto sono ubicati solo nel perimetro), e la realizzazione di questa grande luce libera all'interno è stata possibile grazie ad un allineamento di arcate tridimensionali con un'altezza al punto di culmine di 16 mt, sorrette alle estremità da due travi reticolari di bordo, che poggiano su colonne in cemento attraverso un sofisticato nodo di attacco.

Ognuno dei padiglioni dispone al piano primo di due aree di circa 100 mq ciascuna attrezzata per uffici e sale riunioni.

Sotto il profilo dei servizi, sono a disposizione: 1 Ristoranti, 13 Bar fissi.

Sono inoltre disponibili due edifici di dimensioni 40,60 m x 24,30 m, per complessivi 986,58 mq ciascuno, attrezzati con sale riunioni posti e spazi dedicati a segreterie organizzative e servizi tecnici.



IMPATTO SULLA CONGESTIONE STRADALE URBANA TIPICA DI ROMA CAPITALE / VICINANZA AL GRANDE RACCORDO ANULARE

L'attuale posizione dell'insediamento Fiera di Roma che è collocato nella zona a confine col Comune di Fiumicino ed a circa 10 Km dal GRA sull'asse della Autostrada Roma Aeroporto Leonardo da Vinci, consente di minimizzare gli impatti sul territorio e in particolare sul traffico cittadino e rimane completamente al di fuori dell'area di congestione degli assi viari del GRA stesso, evitando interferenze con lo stesso.

L'accessibilità alla Fiera del traffico automobilistico è garantita da una rete complessa di infrastrutture stradali; gli assi principali di questa rete sono l'Autostrada Roma - Fiumicino, la Nuova Stazione Ferroviaria a nord dell'area, la Via Portuense, la viabilità a sud della Via Portuense stessa con le due intersezioni a raso di Via Rudolf Diesel e Via Alessandro Gustavo Eiffel.

All'interno della maglia costituita dalle arterie sopra descritte si inserisce la viabilità della Fiera di Roma, con le caratteristiche della viabilità pubblica suddivisa in :

A) Viabilità di accesso e di collegamento alla Fiera di Roma

Il sistema viario di accesso al nuovo insediamento si articola in un anello perimetrale alle aree della Fiera di Roma, che si attestano sulla viabilità esistente – Via R. Diesel, Via A. G.Eiffel – Via Portuense. Tale viabilità comprende il collegamento alla Fiera, fra le complanari all’Autostrada Aeroporto Fiumicino. Sono stati realizzati interventi esterni al perimetro del Compensorio che hanno permesso un sistema di viabilità che collega direttamente la Fiera di Roma al sistema Autostradale della Roma Fiumicino e della Roma-Civitavecchia (futura A12).

Tale sistema di viabilità è costituito da due strade complanari all’Autostrada Roma Fiumicino, e da Via Portuense che è a senso unico secondo uno schema di circolazione ad anello.

PLANIMETRIA FLUSSI

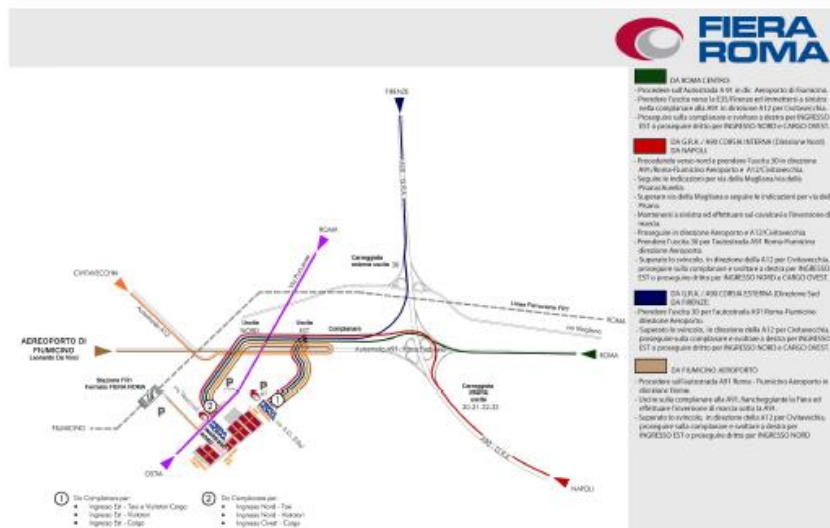

Il sistema viario comprende quattro assi principali di seguito descritti :

Asse 1 : asse di collegamento con allaccio alla viabilità della Fiera di Roma sulla Via Portuense e sull’asse di via Franco D’Amico e via Rudolf Diesel.

Asse 2 : asse di collegamento tra l’Asse 1 e l’Asse 3 che consente il by-pass della Via Portuense secondo una circolazione a senso unico.

Asse 3 : asse di collegamento diretto fra la complanare dell’Autostrada e la Nuova Fiera di Roma.

Asse 4 : asse di collegamento fra la Via Portuense e l’Asse 3 che consente il by-pass della Via Portuense stessa secondo una circolazione a senso unico.

B) Viabilità e parcheggi a servizio della Fiera di Roma

Tale viabilità comprende le reti stradali di relativi all’accessibilità diretta alla Fiera, al sistema dei parcheggi pubblici ed alla sistemazione ed integrazione con la viabilità principale esistente di, Via Rudolf Diesel e Via Eiffel.

I parcheggi tutti adiacenti agli ingressi della Fiera di Roma hanno una ricettività complessiva di circa 5.800 posti auto dei quali oltre 3.700 ubicati direttamente in prossimità degli ingressi Nord ed Est della Fiera e quindi particolarmente funzionali all’utilizzo dei candidati (vedi P1-P5 e P6).

POSIZIONE - COLLEGAMENTI PREVISTI PER IL RAGGIUNGIMENTO DELLA SEDE



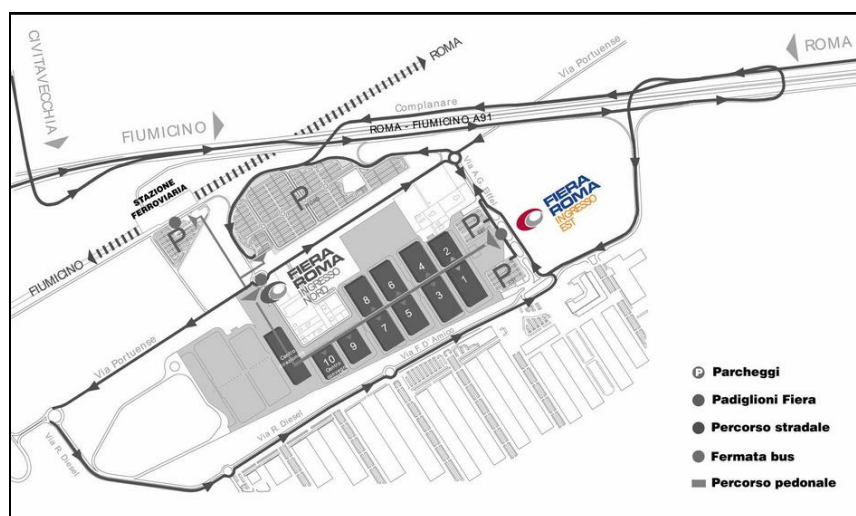

Dall'immagine di cui sopra, si evince come la Fiera di Roma è collocata sulla direttrice Roma-Fiumicino, in una posizione strategica che risulta facilmente raggiungibile da ogni punto interno o esterno alla città.

Dal centro di Roma, la Fiera è raggiungibile attraverso due complanari con tre corsie per senso di marcia parallele all'autostrada Roma-Fiumicino, in entrata ed uscita dalla Capitale nel tratto compreso tra il GRA e lo svincolo dell'Autostrada per Civitavecchia (A12), che consentono di raggiungere agevolmente la Fiera in auto, con un tempo di percorrenza di circa 20 minuti.

È presente una fermata ferroviaria dedicata "Fiera di Roma" sulla linea Roma-Fiumicino della FL1 (partenza da Fara Sabina con fermata Tiburtina, Ostiense e Aeroporto Leonardo da Vinci).

La vicinanza all'aeroporto Leonardo da Vinci dal quale dista meno di 6 km rappresenta un rilevante punto di forza per l'insediamento.

COME ARRIVARE:

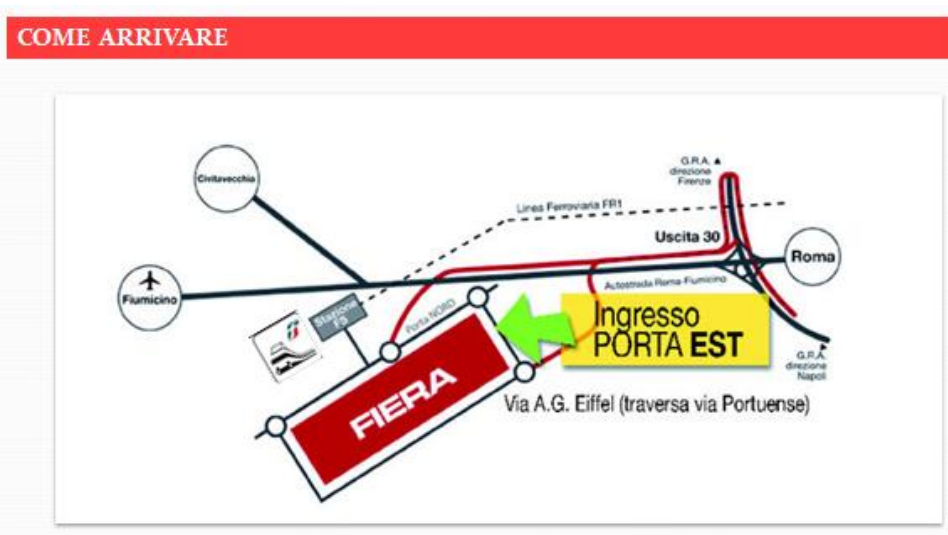

IN AUTO



- Dal GRA (Grande Raccordo Anulare) uscita 30, per Nuova Fiera di Roma in direzione Fiumicino e seguire le indicazioni segnaletiche per Fiera Roma.
- Dal centro città prendere l'Autostrada Roma-Fiumicino, quindi seguire le indicazioni per Nuova Fiera di Roma (prima uscita Ingresso Est, seconda uscita Ingresso Nord). Tempo stimato dal centro città (Piazza Venezia): 40 minuti. Tempo stimato dall'Aeroporto di Fiumicino: 10 minuti.

IN TRENO DALLE STAZIONI PRINCIPALI DI ROMA CITTÀ



- **Dalle Stazioni Tiburtina (arrivo Freccie e Italo), Tuscolana, Ostiense, Trastevere**, tutte collegate alle LINEE A e B della Metropolitana prendere la **linea FL 1 direzione Fiumicino** e scendere alla **fermata Fiera di Roma** (treni ogni 15 minuti con Tariffa 1,50 euro). La Fermata Fiera Roma è direttamente collegata all'**Ingresso NORD** da una passerella coperta sopraelevata. L'**Ingresso EST** è raggiungibile attraverso un percorso segnalato.
- **Dalla Stazione Termini (arrivo Freccie e Italo)** il collegamento con Fiera Roma è semplice ed economico. Prendere la LINEA B della metropolitana, scendere alla fermata PIRAMIDE (collegata alla stazione Ostiense). **Prendere quindi, la linea ferroviaria FL 1 direzione Fiumicino** e scendere alla fermata Fiera Roma (treni ogni 15 minuti).

IN AEREO



- Dalla stazione ferroviaria dell'Aeroporto di Roma Fiumicino prendere la linea FL1 in direzione Fara Sabina - Orte e scendere alla fermata Fiera di Roma. Tariffa 8 euro.

IN AUTOBUS



- Linea ATAC – linee 808, 089, 701 e 7011 per Fiera di Roma
- Linea COTRAL – Fermate F11043, F1044 e 4596

3. Caratteristiche generali dell'area concorsuale

Area Concorsuale

AREA DI TRANSITO
CANDIDATI



Per il concorso in oggetto è stato individuato il padiglioni identificato con il numero 5.

- **L'Ingresso da riservare ai candidati è previsto al VARCO INGRESSO NORD**
- **L'Uscita da riservare ai candidati:** è previsto al **VARCO CARGO NORD** ed è distinta e separata da quella individuata per l'entrata;

All'esterno della struttura sono disponibili spazi riservati al parcheggio dei candidati con capienza di posti auto a pagamento di 4.000 auto e di oltre 1.800 posti gratuiti; le zone dedicate al parcheggio sono ubicate a non oltre i 500 metri dall'ingresso dell'area concorsuale.

In adiacenza ai padiglioni (e quindi all'interno del comprensorio) sarà riservata un'area per il parcheggio dei candidati con particolari esigenze (portatori di handicap, immunodepressi, etc.) e del personale addetto all'organizzazione del concorso;

L'“Area di Transito”, atta a garantire ai candidati in attesa del proprio turno d'identificazione, mediante la realizzazione di appositi percorsi a *serpentone*, il rispetto del “criterio di distanza droplet” di 2,25 metri è ubicata all'interno del Padiglione 2. È stata installata una tenda Pre-Triage opportunamente presidiata da personale medico, per l'eventuale isolamento temporaneo della persona che manifesti sintomi sospetti COVID-19; la tenda è raggiungibile attraverso un percorso separato ed isolato da quello dei candidati diretti alle aule concorso, per evitare la diffusione del contagio e garantire la privacy del soggetto a rischio.

4. Requisiti e modalità di accesso, transito e uscita dall'area concorsuale

Schema dei flussi di accesso e uscita dall'area concorsuale:

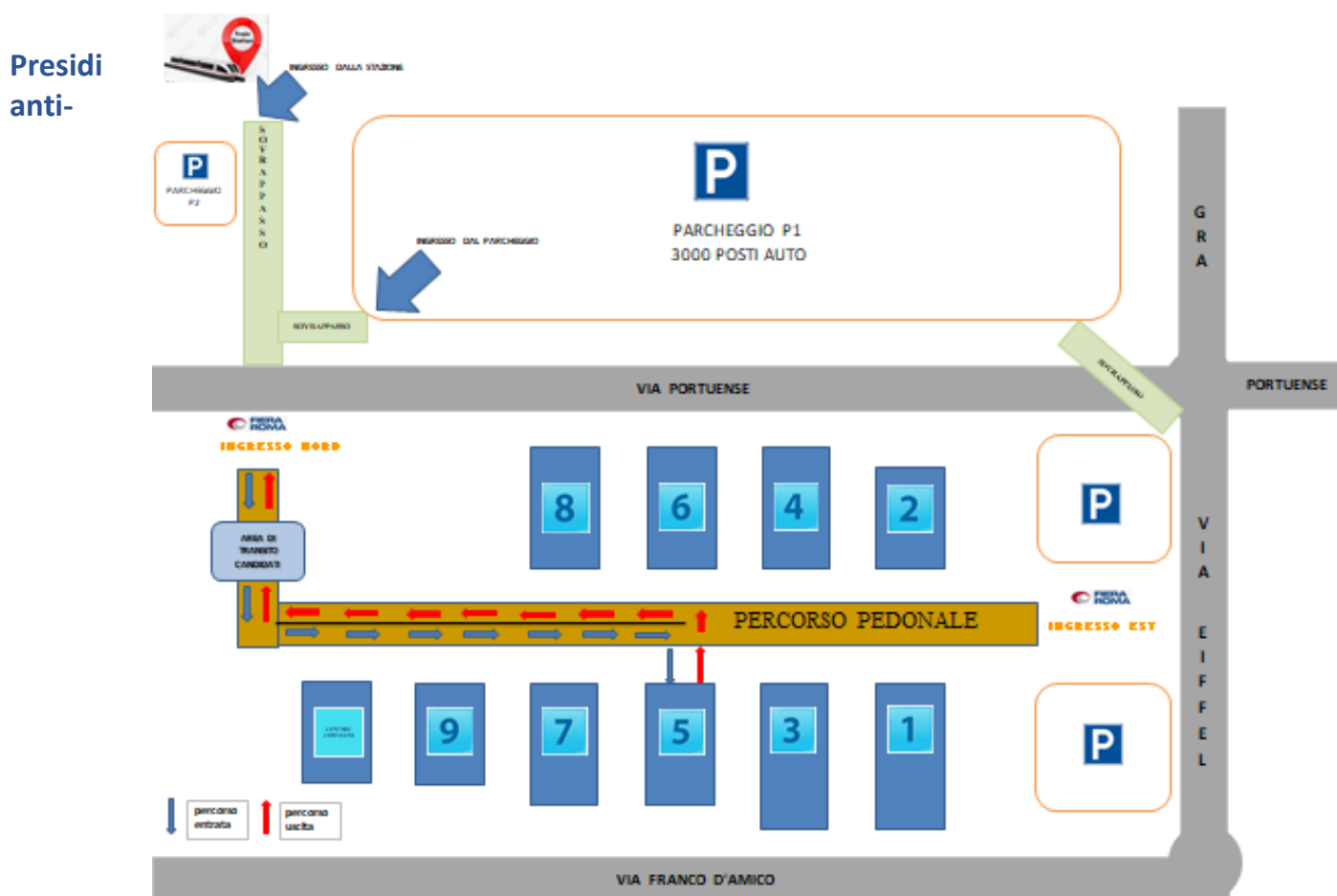

contagio presenti nell'area concorsuale:

- dispenser di soluzione igienizzante idroalcolica;
- spray disinfettanti biocidi;

- contenitori con coperchio per i DPI usati;
- pannelli parafuato in plexiglass nei punti d'identificazione dei candidati e sui tavoli della Commissione;
- Transenne, tendiflex e nastro distanziatore per garantire accodi distanziati;
- segnaletica verticale ed orizzontale.

Prescrizioni generali, DPI

FIERA ROMA rende disponibili mediante apposita cartellonistica nell'area concorsuale, in prossimità dei dispenser e nei servizi igienici, le indicazioni per il flusso e il deflusso dei candidati, per il corretto lavaggio delle mani e ogni altra utile informazione.

I candidati non dovranno presentarsi presso la sede concorsuale se affetti da uno o più dei seguenti sintomi:

- temperatura superiore a 37,5 °C
- tosse di recente comparsa
- difficoltà respiratoria
- perdita improvvisa dell'olfatto (anosmia) o diminuzione dell'olfatto (iposmia), perdita del gusto (ageusia) o alterazione del gusto (disgeusia)
- mal di gola;

INOLTRE

- i candidati non dovranno presentarsi se sottoposti alla misura della quarantena o isolamento fiduciario e/o al divieto di allontanamento dalla propria dimora/abitazione come misura di prevenzione della diffusione del contagio da Covid-19;
- i candidati all'atto dell'ingresso nell'area concorsuale dovranno presentare un referto relativo ad un test antigenico rapido o molecolare, effettuato mediante tampone oro/rinofaringeo presso una struttura pubblica o privata autorizzata in data non antecedente a 48 ore dalla data di svolgimento della prova: *tale prescrizione si applica anche ai candidati che abbiano già effettuato la vaccinazione;*
- i candidati dovranno indossare obbligatoriamente ed esclusivamente i *facciali filtranti FFP2*, prevedendo in caso di rifiuto l'impossibilità di partecipare alla prova;
- i candidati saranno invitati, anche mediante apposita cartellonistica affissa nell'area concorsuale, alla *moderazione vocale*, evitando volumi alti e toni concitati al fine di ridurre l'effetto "droplet".

Le medesime prescrizioni valgono anche per gli operatori di vigilanza, gli addetti all'identificazione dei candidati e i componenti della Commissione esaminatrice, i quali dovranno essere muniti di *facciali filtranti FFP2/FFP3 privi di valvola di espirazione*.

Il personale addetto alle varie attività concorsuali e ciascuno dei membri delle Commissioni esaminatrici deve effettuare il test antigenico rapido o molecolare, mediante tampone oro-faringeo, presso una struttura pubblica o privata accreditata/autorizzata, in data non antecedente a 48 ore dalla data di svolgimento delle prove.

Area di attesa accettazione, Area di ingresso

Tutti gli operatori presenti nel comprensorio fieristico (personale dell'Amministrazione - membri della Commissione-personale della Fiera di Roma- personale delle imprese dei servizi-ecc,) avranno l'obbligo, inderogabile, di indossare i *facciali filtranti FFP2* e dovranno essere in possesso del referto relativo ad un test antigenico rapido o molecolare, effettuato mediante tampone oro/rino-faringeo presso una struttura pubblica o privata accreditata/autorizzata in data non antecedente a 48 ore dalla data di svolgimento delle prove. A tale proposito Fiera Roma ha installato un laboratorio temporaneo per l'esame di che trattasi.

La sosta in attesa dell'accesso avverrà esclusivamente all'interno del comprensorio fieristico che sarà aperto e presidiato almeno 1 ora prima dell'orario di convocazione dei candidati. Il personale preposto, composto da 10 operatori vigilerà per far rispettare il distanziamento minimo di 2,25 metri tra i candidati evitando gli assembramenti.

Per quanto concerne l'afflusso dei candidati provenienti dalla vicina stazione FS Fiera tutto il percorso dovrà essere presidiato da assistenti i quali prenderanno in carico i partecipanti a partire dall'inizio del tunnel di collegamento tra la stazione e gli ingressi della Nuova Fiera di Roma.

Il rispetto delle distanze di sicurezza tra i candidati (2,25 mt) durante il percorso di accesso all'area concorsuale dovrà essere costantemente presidiato dai suddetti assistenti

Il percorso di accesso sarà, pertanto, costantemente presidiato da personale dedicato, chiaramente identificabile da apposite divise;

L'accesso all'area concorsuale è previsto con *tempistica dilatata nel tempo* essendo già fissato, sin dalla comunicazione di convocazione alla prova, l'orario di presentazione al fine dello svolgimento in sicurezza delle operazioni di riconoscimento e avendo già invitato i candidati al rispetto delle tempistiche indicate.

I componenti della **Commissione** e il **personale** addetto alle operazioni osserveranno orari ulteriormente differenziati, senza pertanto alcuna sovrapposizione nell'utilizzo delle aree di ingresso.

I membri della Commissione esaminatrice accederanno all'area concorsuale – e ai parcheggi interni loro riservati – tramite l'ingresso dedicato, identificato come INGRESSO CARGO EST LATO SX ove, presso lo specifico gabbiotto, espletteranno le operazioni previste, (presso quest'ultimo punto verrà resa la prevista autodichiarazione e presentata copia del referto del test antigenico rapido o molecolare) più avanti descritti.

In corrispondenza di **ciascuna Aula Concorsuale sono stati predisposti appositi dispenser di gel igienizzante per le mani**. Chiunque acceda dovrà preventivamente provvedere alla corretta igienizzazione delle mani e indossare correttamente il facciale filtrante FFP2.

In corrispondenza delle uscite sarà installato un cestino apposito contenitore per lo smaltimento esclusivo di mascherine e guanti.

I **candidati** attenderanno il proprio turno di identificazione presso l'area di transito e lungo i percorsi di avvicinamento ai padiglioni dedicato ad aula concorsuale, indossando costantemente la mascherina e rispettando il distanziamento di sicurezza, evidenziato da opportuna segnaletica orizzontale e controllato dal personale di assistenza preposto; nelle aule concorsuali effettueranno la procedura di identificazione solo dopo che il candidato precedente abbia terminato la propria

e si sia diretto verso la postazione assegnata; allo scopo, un addetto provvederà ad autorizzare l'accesso di ciascun candidato, regolando così i flussi di transito. I candidati dovranno presentarsi da soli e senza alcun tipo di bagaglio (salvo situazioni eccezionali, da documentare) ed accederanno all'area concorsuale tramite l'ingresso dedicato.

L'ingresso all'aula concorso (dove il candidato si identificherà – Check 4) sarà consentito dopo che il candidato abbia completato le operazioni previste ai Check 1- Check 2- Check 3 secondo il seguente schema:

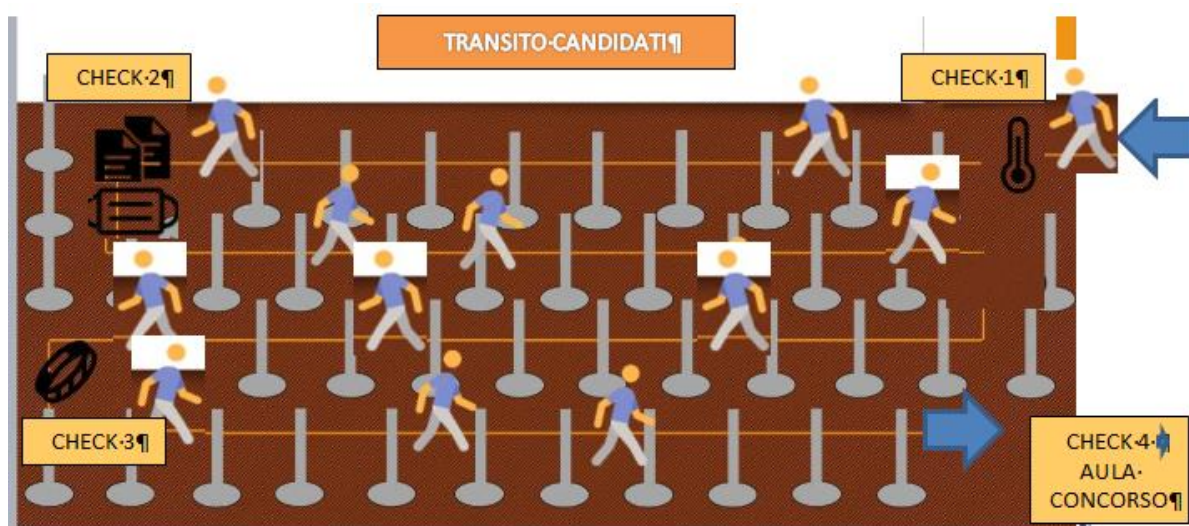
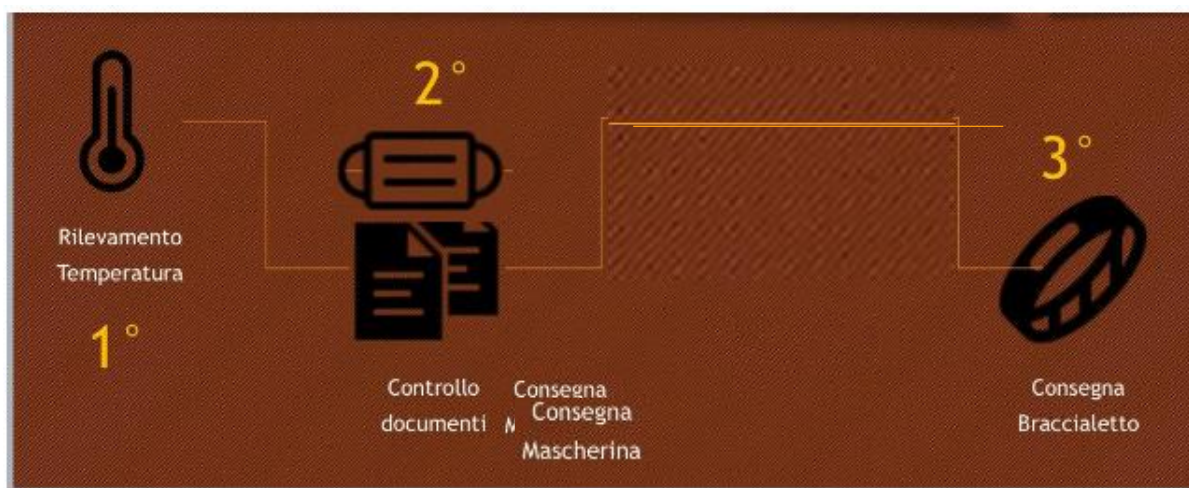

Rilevazione temperatura corporea (Check 1)

All'ingresso nella sede concorsuale la persona dovrà esibire la lettera di convocazione e sarà sottoposta al controllo della temperatura corporea tramite termoscanner, da parte di un addetto dotato di facciale filtrante FFP2; ove la temperatura corporea risultasse superiore ai 37,5°C il soggetto in ingresso, sarà invitato dal personale di vigilanza ad allontanarsi dall'area concorsuale;

Ove la temperatura corporea risultasse inferiore ai 37,5 °C, il soggetto in ingresso sarà invitato ad accedere all' "Area di Transito" (padiglione 2); i percorsi e le distanze saranno adeguatamente segnalati con cartelli ed indicazioni.

Distribuzione delle mascherine protettive (Check 2)

Dopo avere eseguito il controllo della temperatura corporea, procedendo verso l'interno dell'area concorsuale, il candidato troverà una postazione per la distribuzione delle mascherine.

Il candidato, posizionandosi di fronte alla postazione, dedicata alla distribuzione delle mascherine:

1. provvederà all'igienizzazione delle mani;
2. riceverà dal personale dell'Amministrazione la mascherina fornita da questa;
3. indosserà la mascherina, mantenendosi a una distanza di 2,25 metri dalla postazione del personale;
4. riporrà la propria mascherina precedentemente indossata tra i propri effetti personali;
5. provvederà nuovamente all'igienizzazione delle mani.

Il candidato dovrà indossare obbligatoriamente ed esclusivamente il facciale filtrante FFP2 fornito dall'Amministrazione. Tale dispositivo dovrà essere indossato dal momento dell'accesso all'area concorsuale sino all'uscita.

Qualora un candidato dovesse rifiutare di indossare il facciale filtrante FFP2 messo a disposizione dell'Amministrazione, non potrà partecipare alla prova e dovrà pertanto allontanarsi dall'area concorsuale. Nell'area concorsuale non sarà in ogni caso consentito l'uso di mascherine chirurgiche, facciali filtranti e mascherine di comunità in possesso del candidato.

Consegna del braccialetto con QR Code (Check 3)

Al Check 3 il candidato riceverà e indosserà il braccialetto contenente un QR Code propedeutico alla fase successiva.

Identificazione anagrafica e registrazione e ritiro del Tablet (Check 4)

Il candidato, uscito dall'Area di Transito" raggiungerà l'Aula Concorsuale , si posizionerà di fronte alla postazione dedicata all'identificazione (Check 4) e costituita da un tavolo dotato di parete protettiva in plexiglass con fessura per il passaggio dei documenti, e dovrà:

1. esibire un documento di identità;
2. consegnare all'operatore il cellulare che dovrà essere spento e che sarà inserito in una busta isolante chiusa e sigillata;
3. consegnare apposita autodichiarazione, compilata, firmata e datata sul modello fornito dall'Amministrazione ai sensi degli artt. 46 e 47 del DPR 445/2000, attestante l'osservanza degli obblighi di legge relativamente all'emergenza pandemica e confermando così di non trovarsi in una delle condizioni che pregiudicano l'accesso alla sede;
4. presentare copia del referto relativo ad un test antigenico rapido o molecolare, effettuato mediante tampone oro/rino-faringeo presso una struttura pubblica o privata accreditata/autorizzata in data non antecedente a 48 ore dalla data di svolgimento delle prove. *Tale prescrizione si applica anche ai candidati che abbiano già effettuato la vaccinazione.*
5. L'operatore addetto, dopo aver associato il codice del bracciale col tablet procederà alla consegna di quest'ultimo per l'esecuzione della prova d'esame

Qualora una o più delle sopraindicate condizioni non dovesse essere soddisfatta, ovvero in caso di rifiuto a produrre l'autodichiarazione o il referto del test antigenico, sarà inibito l'ingresso del candidato/soggetto nell'area concorsuale.

Al fine di agevolare i tempi d'ingresso dei candidati all'interno del padiglione, tale servizio sarà essere garantito da n. **10 varchi**.

Le donne in stato di gravidanza, i candidati diversamente abili e i candidati richiedenti tempi aggiuntivi, potranno accedere prioritariamente alla postazione dedicata all'identificazione, segnalando tale necessità al momento dell'accesso all'area concorsuale; la medesima segnalazione avrà già dovuto essere possibilmente inoltrata all'atto dell'istanza di partecipazione cosicché l'Amministrazione possa ridurre i tempi per il riconoscimento, prevedendo anticipatamente l'assegnazione del posto in aula concorsuale oltre ad un'area riservata al parcheggio.

Le postazioni degli operatori addetti all'identificazione dei candidati, saranno distanziate di almeno 3 metri una dall'altra.

Presso le postazioni di identificazione saranno disponibili appositi dispenser di gel idroalcolico. I candidati procederanno all'igienizzazione delle mani prima e dopo le operazioni di identificazione.

Il personale provvederà ad indirizzare il candidato all'aula presso cui si svolgerà la prova.

Il flusso di accesso, transito e uscita dall'intera area concorsuale avverrà in modalità a senso unico, utilizzando i percorsi opportunamente segnalati ed indicati.

5. Prerogative di posizionamento dei candidati

Aula concorso: spazio adibito allo svolgimento delle prove concorsuali avente dimensioni adeguate e caratteristiche particolari di autonomia funzionale.

Allestimento dell'aula

I gruppi concorso (tavolo e seduta) saranno allestiti posizionando ogni postazione ad un intervallo di distanza tra loro non inferiore a mt. 2,25, sia nel lato longitudinale che in quello trasversale tale distanza tra i gruppi concorso garantirà il *criterio di distanza droplet fissato a mt 2,25*; le postazioni sono raggruppate in settori con corridoi di 5 mt atti a garantire il *criterio di distanza droplet fissato a mt 2,25* anche tra il candidato e l'assistente addetto al controllo e/o alla distribuzione/ritiro dei materiali concorsuali

Suddivisione dei gruppi concorso in file: ogni padiglione è allestito con gruppi concorso disposti in 4 quadranti delimitati dalle vie di esodo e dimensionate secondo la normativa vigente alle uscite d'emergenza per garantire anche l'esodo verso le uscite di sicurezza e dal corridoio d'ingresso centrale. All'interno di ogni quadrante si alternano file contrassegnate dalle lettere A e B. Tra le file e per tutta la lunghezza delle stesse verrà applicata sulla pavimentazione, apposita segnaletica orizzontale o linea calpestabile al fine di facilitare l'osservanza, da parte dell'operatore incaricato alla distribuzione del materiale concorsuale ai candidati, di una adeguata ed idonea distanza interpersonale. Tale allestimento garantirà anche un esodo ordinato dei candidati al termine della prova d'esame che saranno invitati all'uscita per singola fila in tempi distanziati tra loro al fine di evitare gli assembramenti;

- **Postazione della Commissione** (da allestire in ciascun padiglione interessato dalla procedura): sarà composta da un tavolo dove, opportunamente distanziati e separati da una parete in plexiglass laterale, siederanno il Presidente, i componenti della Commissione, il segretario verbalizzante. Il tavolo sarà protetto frontalmente, in direzione dei candidati, da una parete in plexiglass, con finestra passacarte corrispondente a ciascuna postazione;
- **Postazione della cabina di regia della diretta streaming:** consultabile dalla Commissione per la verifica ed il controllo della contemporaneità della procedura concorsuale. Verrà installata adiacente al tavolo della Commissione;
- **Postazione servizio audio per la filodiffusione:** sarà prevista nei padiglioni interessati alla procedura concorsuale;
- **Servizi igienici:** costantemente presidiati da addetti alle pulizie, dovranno essere provvisti di **dispenser di gel igienizzante**, mantenuti puliti e sanificati; ogni singolo servizio interno al gruppo dovrà essere dotato di **cestino**. L'accesso dei candidati dovrà essere limitato da personale addetto, al fine di evitare sovraffollamenti all'interno dei suddetti locali.

Per le modalità di ventilazione meccanica e naturale della sede concorsuale, si rimanda in ogni caso alle indicazioni tecniche di cui al Rapporto ISS COVID-19 n. 33/2020 - Indicazioni sugli impianti di ventilazione/climatizzazione in strutture comunitarie non sanitarie e in ambienti domestici in relazione alla diffusione del virus SARS-CoV-2. Versione del 25 maggio 2020.

Gestione dell'aula

Nelle aree concorsuali saranno collocate a vista le planimetrie con i flussi di transito e le indicazioni dei percorsi da seguire per raggiungere le aule concorso.

Raggiunta l'aula, il candidato si accomoderà al posto che verrà indicato dal personale presente in aula secondo il criterio della fila lungo un asse preventivamente prescelto; la disposizione dei candidati avverrà cioè nei soli posti identificati procedendo per file.

È vietato ogni spostamento, anche minimo, degli elementi della postazione.

Tale posto garantirà la distanza di almeno 2,25 metri rispetto agli altri candidati in tutte le direzioni. Ogni candidato avrà quindi a disposizione un'area di circa 5 m².

I candidati, una volta raggiunta la postazione loro assegnata, rimarranno seduti per tutto il periodo antecedente, contestuale ed anche successivo alla prova stessa, finché non saranno autorizzati all'uscita.

Durante l'orario d'esame sarà permesso l'allontanamento dalla propria postazione esclusivamente per recarsi ai servizi igienici o per altri motivi indifferibili o, trascorsi almeno 20 minuti dall'inizio della prova, per la consegna della stessa.

L'accesso ai servizi igienici dovrebbe avvenire preferibilmente prima dell'inizio della prova, in momenti che saranno comunicati dal personale presente in aula. Il candidato dovrà comunque essere accompagnato ai servizi igienici da un addetto.

Presso gli accessi ai servizi igienici saranno disponibili appositi dispenser di gel idroalcolico. I candidati procederanno all'igienizzazione delle mani prima e dopo l'accesso ai servizi igienici.

Per l'intera durata della prova i candidati devono obbligatoriamente mantenere indossato il facciale filtrante FFP2. All'interno dell'aula concorsuale sarà vietato il consumo di alimenti ad eccezione di snack e di bevande analcoliche, di cui i candidati potranno munirsi preventivamente.

6. Personale addetto all'area concorsuale

Per le attività da espletare nell'area concorsuale sarà impegnato il sottoelencato personale:

- Commissari di esame
- personale di vigilanza
- personale di accoglienza (servizio di reception)
- personale addetto al servizio di pulizia / sanificazione
- personale addetto alla gestione delle Emergenze

L'Agenzia delle Dogane e dei Monopoli assicura che il proprio personale addetto all'organizzazione concorsuale e i componenti delle Commissioni esaminatrici siano formati adeguatamente sull'attuazione del Protocollo nonché del presente Piano Operativo.

I vigilanti/personale di reception alle operazioni di concorso, dovranno:

- sorvegliare il rispetto delle distanze di sicurezza tra i candidati durante il percorso di accesso all'area concorsuale;
- indirizzare i candidati verso i percorsi, favorendo la circolazione delle persone;
- vigilare sull'attuazione di tutte le prescrizioni individuate nelle fasi concorsuali.

La Commissione illustrerà, oltre alle modalità di svolgimento delle prove, anche i principali comportamenti di rispetto del Protocollo.

7. Gestione di eventuali casi di sintomatologia riconducibile al COVID-19

A. Temperatura superiore alla soglia dei 37,5 C° misurata in fase di ingresso

Se all'ingresso della sede concorsuale all'atto della misurazione della temperatura, un candidato dovesse presentare una temperatura superiore alla soglia dei 37,5 C° (misurata anche più volte a dieci minuti di tempo tra una rilevazione e l'altra) egli non potrà accedere all'aula concorsuale e gli addetti alla vigilanza lo inviteranno ad allontanarsi e a raggiungere il proprio domicilio il più presto possibile, nonché a contattare il proprio medico di base (MMG) per la valutazione clinica necessaria e l'eventuale prescrizione del test diagnostico.

B. Temperatura superiore a 37,5 C° e/o sintomatologia compatibile al COVID-19 in fase di concorso

Se durante la procedura concorsuale una persona (componente della Commissione, candidato, ecc.) manifestasse una sintomatologia compatibile con COVID-19, lo deve dichiarare immediatamente al Presidente della Commissione di concorso o al personale di vigilanza e deve immediatamente essere isolato dalle altre persone e informata l'unità di personale medico formata per il primo soccorso che accompagnerà la persona sintomatica nell'area di pre-triage/isolamento. E' necessario provvedere a che lo stesso possa ritornare al proprio domicilio il più presto possibile, invitandolo a contattare il proprio medico di base (MMG) per la valutazione clinica necessaria e l'eventuale prescrizione del test diagnostico. La persona sintomatica rimarrà in isolamento nell'area di pre-triage/isolamento fino al completamento della valutazione, e comunque fino all'uscita dall'area concorsuale. L'area Pre-Triage e quella frequentata dal soggetto con la sintomatologia dovranno essere sanificate in viastraordinaria in applicazione alle indicazioni della Circolare 5443 del 22 febbraio 2020 del Ministero della Salute.

8. Pulizia, sanificazione e disinfezione degli ambienti

Nell'area concorsuale sarà assicurata:

- la sanificazione e disinfezione e la pulizia giornaliera tra una sessione e l'altra e al termine delle stesse, delle aule concorso e delle postazioni dei candidati, ivi comprese le postazioni informatiche, dei locali, degli ambienti, degli arredi, delle maniglie;
- la pulizia, sanificazione e disinfezione dei servizi igienici da effettuarsi con personale qualificato in presidio permanente, dotato di idonei prodotti; all'interno degli stessi dovrà essere sempre garantito sapone liquido, igienizzante, salviette monouso e pattumiere chiuse con apertura a pedale.
- All'interno dei servizi igienici sarà garantita la presenza di sapone liquido, salviette monouso e pattumiere chiuse e dovrà essere svolta un'accurata igienizzazione delle mani con il gel presente all'ingresso, sia prima sia dopo l'utilizzo.
- L'accesso dei candidati ai servizi igienici sarà contingentato dal personale addetto il quale presidierà l'ingresso ai servizi e accompagnerà ogni candidato nel percorso aula-servizi e viceversa, al fine di evitare sovraffollamenti all'interno.

La sanificazione dovrà avvenire con le modalità individuate dal Rapporto ISS n. 20/2020 "Indicazioni per la sanificazione degli ambienti interni nel contesto sanitario e assistenziale per prevenire la trasmissione di SARS-CoV 2", versione del 08 maggio 2020 ed aggiornato alla data del 07 luglio 2020.

Con riferimento agli adempimenti sopra descritti, la Società incaricata rilascerà apposita dichiarazione al termine delle operazioni di bonifica e sanificazione.

9. *Procedura di deflusso*

La procedura di deflusso dei candidati dalla sala concorso sarà gestita invitando all'uscita i candidati, ordinandoli per singola fila, uno alla volta in tempi distanziati tra loro e rispettando il distanziamento minimo di 2,25 metri.

Sarà garantito il deflusso prioritario dei candidati con disabilità e delle donne in stato di gravidanza ai quali perciò saranno stati assegnati, all'ingresso, i primi posti verso l'uscita.

I candidati quando chiamati escono uno alla volta attraverso i varchi di uscita, in maniera ordinata, mantenendo sempre la distanza interpersonale e comunque secondo le indicazioni del personale addetto alla vigilanza, dirigendosi verso l'uscita.

Non sarà consentito prolungare la presenza all'interno dell'edificio al di fuori del tempo strettamente necessario ad espletare la procedura.

È vietato costituire assembramenti nell'area concorsuale.

10. *Informazione e Formazione*

Tutto il personale impegnato nell'attività concorsuale deve essere adeguatamente formato e informato sui rischi prevedibili e sulle misure da osservare per prevenire il rischio di contagio, sul relativo comportamento da adottare, nonché sui contenuti del presente Piano Operativo.

Candidati: saranno preventivamente informati delle misure adottate sulla base del presente Piano Operativo, con particolare riferimento ai comportamenti che dovranno essere tenuti, tramite la sua pubblicazione sul sito, almeno 10 giorni prima delle prove.

Componenti Commissioni Esaminatrici e Personale Addetto: saranno preventivamente illustrate le misure adottate sulla base del presente Piano Operativo durante un incontro formativo che si svolgerà nei giorni antecedenti le sessioni d'esame.

5

POSIZIONAMENTO TAVOLI CONCORSO

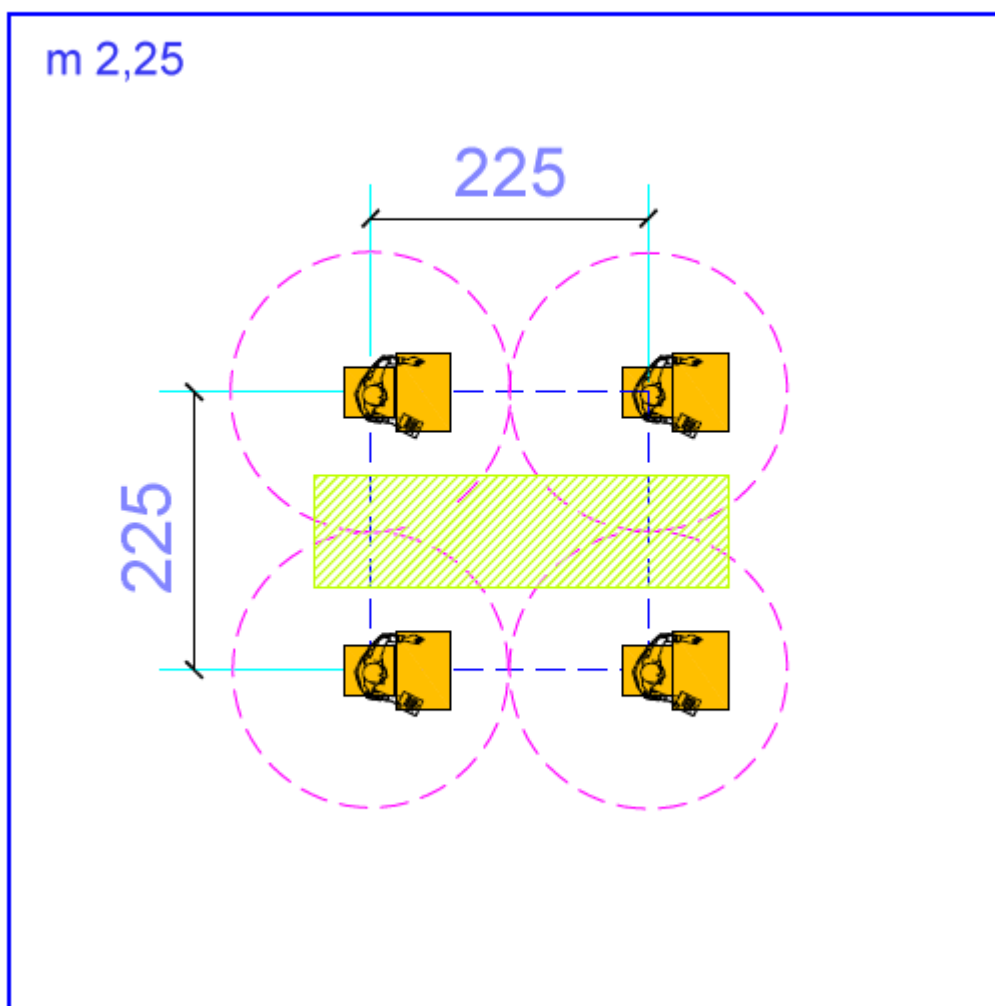

12. Piano di Emergenza ed Evacuazione

Il presente Piano Operativo sarà allegato al Piano di Emergenza ed Evacuazione predisposto per la sede della Fiera di Roma, al quale si rimanda per la gestione e l'attuazione delle misure di emergenza predisposte per l'intera sede.

Il presente documento è suscettibile di revisioni.

NECESSARIO



MASCHERINA



DISINFETTANTE



TERMOSCANNER



TAMPONE

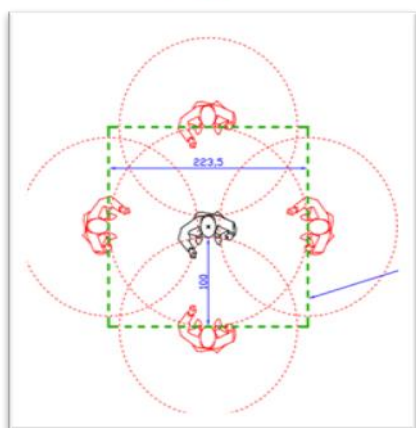

DISTANZIAMENTO

225

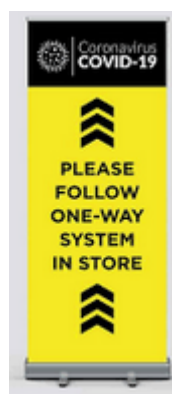

PERCORSO A SENSO UNICO DI MARCIA



ENTRATA/USCITA SEPARATE

